

SIP-телефон

SIP-T29G



Краткое руководство

Комплектация

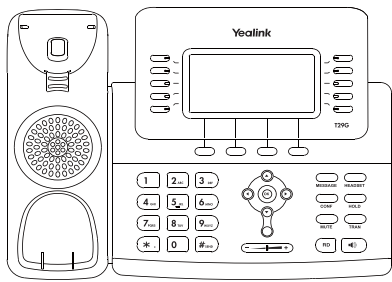

SIP-телефон

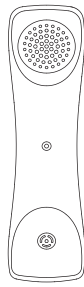

Трубка

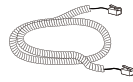

Провод для подключения трубки



Ethernet-кабель



Подставка



Гарантийный талон

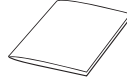

Краткое руководство

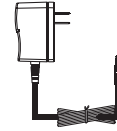

Адаптер питания

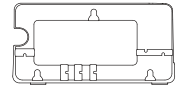

Крепление на стену
(Не входит в комплект поставки)

Установка телефона

1. Прикрепите подставку как показано на рисунке:

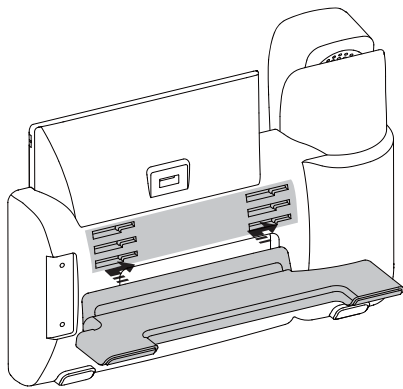

А

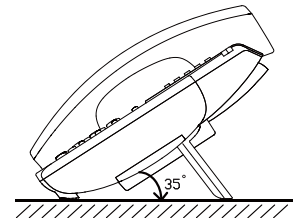
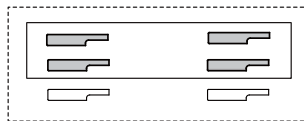

В

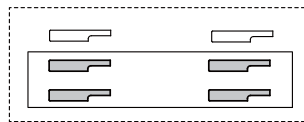

Установка на столе

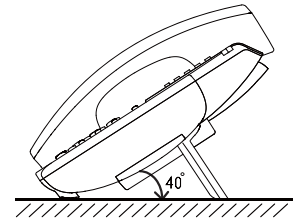

2. Подключите трубку и/или гарнитуру как показано на рисунке:

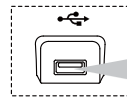
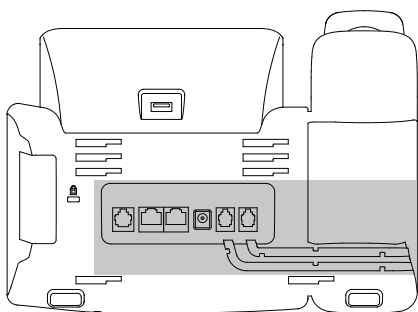

Адаптер Yealink BT40 для подключения Bluetooth-гарнитуры

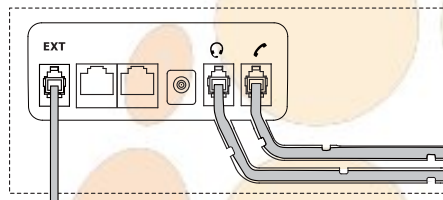

Адаптер Yealink EHS36 для подключения беспроводных гарнитур

Примечание: для подключения адаптеров Yealink BT40 и Yealink EHS36 или модулей расширения программируемых кнопок воспользуйтесь инструкцией на сайте или инструкцией, поставляемой в комплекте к подключаемому устройству.

Подключить локальную сеть и питание можно двумя способами. При выборе проконсультируйтесь с системным администратором.

Подключение компьютера через порт PC (при необходимости)

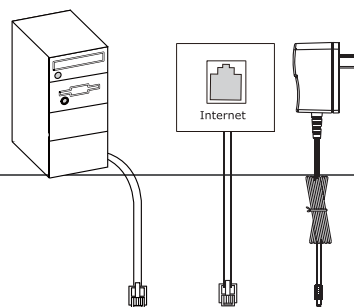

3. Подключите сеть и питание:

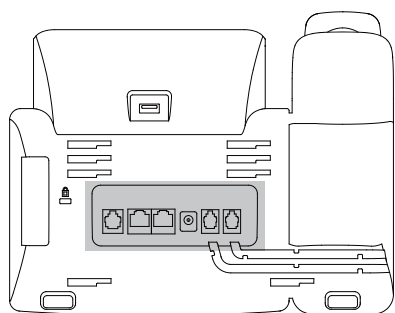

Ⓐ

Подключение через адаптер питания

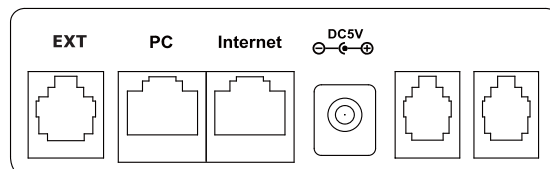

Ⓑ

Подключение через PoE - питание по сети Ethernet

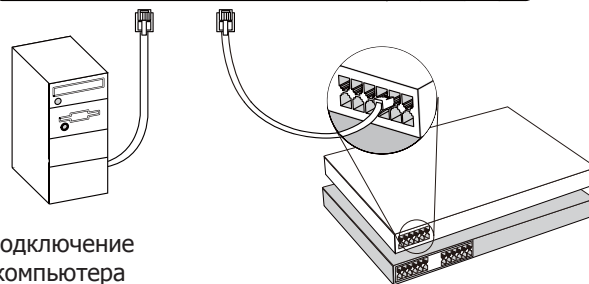
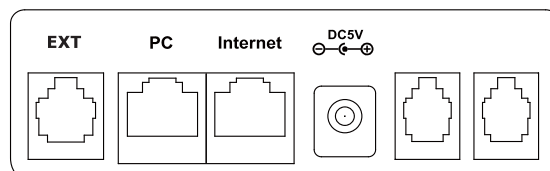

Подключение компьютера через порт PC (при необходимости)

Подключение к коммутатору с портами PoE (IEEE 802.3af)

Примечание 1: в линиях с поддержкой PoE (Power over Ethernet - питание по сети Ethernet) подключать адаптер питания категорически запрещено!

Примечание 2: Используйте адаптер питания от производителя. Используя другой адаптер питания, Вы можете повредить SIP-телефон и будете лишены гарантии изготовителя!

Загрузка

После включения телефона начнется процесс загрузки операционной системы.
После загрузки необходимо выполнить настройки с помощью экранного меню или веб-интерфейса устройства.

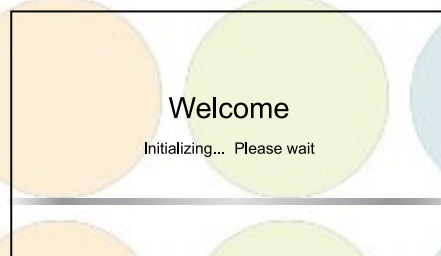

Настройка с помощью веб-интерфейса

Нажмите на телефоне кнопку **[OK]** для перехода в меню "Статус". Посмотрите IP-адрес телефона. Для входа в веб-интерфейс введите этот адрес в строку веб-браузера (например: <http://192.168.3.130>).

Логин/пароль по умолчанию: **admin/admin**.

Примечание: чтобы зайти в веб-интерфейс устройства убедитесь, что находитесь с ним в одной локальной сети (для примера, 192.168.3.x). Проконсультируйтесь с администратором сети или с технической поддержкой провайдера.

Настройка сетевых параметров: закладка **Сеть** → **Основные** → **Настройка IPv4**

- **DHCP:** режим автоматического получения сетевых настроек от DHCP-сервера (используется по умолчанию).
- **Статический IP-адрес:** режим статического IP-адреса. Все сетевые настройки (IP-адрес, маска подсети, шлюз и DNS-сервера) вносятся вручную в соответствующие поля.
- **PPPoE:** необходимо указать параметры PPPoE (имя пользователя и пароль).

Настройка учетной записи: закладка **Аккаунт** → **Аккаунт X** (X=1-16)

Параметры:

Статус регистрации:	Статус регистрации на SIP-сервере.
Аккаунт:	Включить/Отключить текущую учетную запись.
Лейбл:	Название учетной записи, которое отображается на дисплее телефона.
Отображаемое имя:	Используется в качестве Caller ID.
Имя регистрации:	Идентификационное имя (часто совпадает с учетным именем).
Имя пользователя:	SIP-номер, SIP ID или учетное имя.
Пароль:	Пароль учетной записи.
SIP-сервер:	IP-адрес или доменное имя SIP-сервера.

Иконки отображения статуса регистрации на экране телефона:



Зеленый

учетная запись
зарегистрирована



Серый

ошибка регистрации



Желтый

процесс регистрации

Настройка с помощью клавиатуры телефона

Сетевые настройки:

- Нажмите экранную кнопку **[Меню]**,
- Кнопками навигации выберите пункт Система → Сеть → Internet-порт,
- Введите необходимые настройки в пункте IPv4 (или IPv6 при необходимости).

Настройки учетной записи:

- Нажмите кнопку **[Меню]**,
- Кнопками навигации выберите пункт Система → Аккаунты → Аккаунт X (X=1-16),
- Введите необходимые настройки в одну из трех учетных записей.

Примечание: чтобы внести изменения в настройки сети и учетной записи требуется авторизоваться в телефоне как администратор. Для этого необходимо ввести пароль при входе в меню "Система" (по умолчанию: **admin**)

Простейшие операции

Исходящие вызовы

Обычный вызов

Снимите трубку, наберите номер на клавиатуре телефона и нажмите [**Вызов**]

Громкая связь

1. Нажмите кнопку  в режиме ожидания
2. Наберите номер на клавиатуре телефона и нажмите [**Вызов**]



Гарнитура

1. Нажмите кнопку  для включения режима работы с гарнитурой
2. Наберите номер на клавиатуре телефона и нажмите [**Вызов**]

Примечание: во время разговора можно переключаться между режимами, нажимая кнопки режима гарнитуры или громкой связи или просто поднимая трубку.

Входящие вызовы

Для принятия вызова можно воспользоваться одним из следующих способов:

- Поднимите трубку
- Нажмите кнопку  для принятия звонка в режиме громкой связи
- Нажмите кнопку  для принятия звонка в режиме использования гарнитуры



Примечание: Вы можете проигнорировать звонок, нажав кнопку [**Тишина**], или отклонить звонок, нажав кнопку [**Отклонить**]

Завершить звонок



Для завершения вызова можно воспользоваться одним из следующих способов:

- Положите трубку или нажмите кнопку [**Отбой**]
- В режиме громкой связи нажмите  или нажмите кнопку [**Отбой**]
- В режиме использования гарнитуры нажмите кнопку [**Отбой**]

Повторный набор номера

- Нажмите , чтобы открыть список последних набранных номеров, кнопками выберите нужный номер и нажмите кнопку [**Вызов**]
- Нажмите дважды кнопку , чтобы вызвать последний набранный номер

Отключение микрофона



- Нажмите  для отключения микрофона во время разговора
- Еще раз нажмите  для включения микрофона

Удержание вызова

Для постановки вызова на удержание:

- Нажмите в экранном меню кнопку [**Удержание**] или  во время разговора

Для снятия вызова с удержания:



- Если на удержании только один вызов нажмите [**Возврат**] или  для снятия с удержания
- Если на удержании несколько вызовов, кнопками   выберите активный звонок и нажмите [**Возврат**] для снятия с удержания

Трансфер (перевод вызова)



Слепой трансфер

1. Нажмите кнопку  или кнопку [Трансфер] в экранном меню во время активного разговора. Звонок поставится на удержание
2. Наберите номер для трансфера
3. Нажмите кнопку [Вызов] для завершения перевода звонка

Полуавтоматический трансфер

1. Нажмите кнопку  или кнопку [Трансфер] в экранном меню во время активного разговора. Звонок поставится на удержание
2. Наберите номер для трансфера и нажмите кнопку  для вызова абонента
3. Нажмите кнопку [Трансфер] для завершения перевода звонка, когда услышите гудки дозвона

Сопроводительный трансфер



1. Нажмите кнопку  или кнопку [Трансфер] в экранном меню во время активного разговора. Звонок поставится на удержание
2. Наберите номер для трансфера и нажмите кнопку  для вызова абонента
3. Предупредите абонента о переводе на него другого вызова и повторно нажмите кнопку [Трансфер] для завершения перевода звонка

Переадресация вызова

Для включения переадресации на заданный номер выполните следующее:

1. Нажмите [Меню] для входа в главное меню и выберите **Функции/Переадресация**
2. Кнопками навигации выберите тип переадресации:
Всегда: безусловная переадресация всех вызовов
Когда занято: переадресация при занятости телефона
Нет ответа: переадресация, когда телефон не отвечает
4. Выберите **Включено**
5. Укажите номер для переадресации в поле **Номер**
6. Выберите таймаут вызова для переадресации "**Нет ответа**" в поле "**Ожидать(сек)**"
7. Нажмите **Сохранить**

Конференция

1. Нажмите кнопку  или кнопку [Конференция] в экранном меню во время активного разговора. Звонок поставится на удержание
2. Наберите второй номер и нажмите кнопку [Вызов]
3. Когда второй абонент ответит, еще раз нажмите [Конференция] или 
4. Для разрыва конференции достаточно просто положить трубку

Примечание: вы можете разбить конференцию на отдельные разговоры, нажав кнопку [Разрыв]

Быстрый набор

1. Нажмите [Меню] для входа в главное меню и выберите **Функции/Программируемые кнопки**
2. Выберите кнопку и задайте функцию **Быстрый набор**
3. Укажите номер и аккаунт, через который осуществлять вызов
4. Нажмите запрограммированную кнопку для осуществления **Быстрого набора**

Голосовая почта

При получении голосового сообщения на дисплее телефона появится изображение конверта, и сработает световая индикация кнопки **[MESSAGE]**.

1. Нажмите  для подключения к голосовой почте
2. Следуйте указаниям голосового меню

Примечание: Номер голосовой почты должен быть внесен заранее. Подробнее о настройке данной функции читайте в полном руководстве пользователя на сайте www.ipmatika.ru.

Элементы управления

История вызовов

1. Нажмите кнопку **[История]** в режиме ожидания для просмотра списков звонков
2. Выберите запись и одно из необходимых действий
 - Нажмите **[Вызов]** для вызова номер
 - Нажмите **[Удалить]** для удаления записи из истории
 - Нажмите **[Опции]** и выберите действие:
 - **[Детально]** для просмотра подробной информации о вызове
 - **[В контакты]** для добавления номера в Контакты
 - **[В черный список]** для добавления номер в Черный список
 - **[Удалить все]** для очистки списка вызовов

Контакты

Для добавления контакта:

1. Нажмите кнопку **[Контакты]** в режиме ожидания и выберите нужную книгу
2. Нажмите кнопку **[Добавить]**
3. Введите имя контакта, номера и аккаунт, через который совершать вызов данному абоненту
4. Нажмите **[Добавить]**

Для изменения контакта:



1. Нажмите кнопку **[Контакты]** в режиме ожидания и выберите нужную книгу
2. Выберите контакт и нажмите кнопку **[Опции]**, затем в меню **[Детально]**
3. Измените информацию
4. Нажмите **[Сохранить]**

Для удаления контакта:

1. Нажмите кнопку **[Контакты]** в режиме ожидания и выберите нужную книгу
2. Выберите контакт и нажмите кнопку **[Опции]**, затем в меню **[Удалить]**
3. Нажмите **[ОК]** на вопрос "Удалить выбранные?"

Примечание: добавлять контакты можно с помощью меню **История**

Регулировка громкости

1. Нажмите кнопку  во время разговора для регулировки громкости используемого устройства (трубки, громкой связи или гарнитуры)
2. Нажмите кнопку  в режиме ожидания для регулировки громкости мелодии звонка

Утилизация устройства



В конце срока службы изделие нельзя выбрасывать вместе с обычным хозяйственным мусором, а следует отнести в пункт приема на утилизацию электрического и электронного оборудования. На это указывает специальный символ, инструкция по эксплуатации и/или маркировка на упаковке.

Некоторые из материалов, используемых при производстве изделия, могут быть переработаны, если их доставить в пункт приема.

Если Вам необходима информация о месте расположения пунктов приема на утилизацию, свяжитесь с органами местной власти.